

NL  
IT  
PL

4-726-908-31(1)



STR-DH790

**Bijgeleverde accessoires:**  
**Accessori in dotazione:**  
**Dostarczone wyposażenie:**

- Microfoon voor kalibratie (1)  
Microfono di calibrazione (1)  
Mikrofon kalibracyjny (1)
- Afstandsbediening (1)  
Telecomando (1)  
Pilot zdalnego sterowania (1)
- R03 (AAA-formaat) batterijen (2)  
Pile R03 (formato AAA) (2)  
Baterie R03 (rozmiar AAA) (2)
- FM-draadantenne (1)  
Antenna a filo FM (1)  
Antena drutowa FM (1)

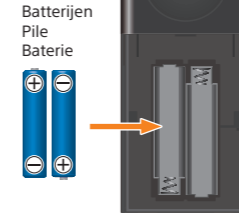
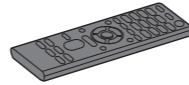

**U heeft ook nodig (niet bijgeleverd):**  
**È necessario anche (non in dotazione):**  
**Potrzebne będą także (nie należą do wyposażenia):**

- Luidsprekerkabels  
Cavi diffusore  
Przewody głośnikowe
- Mono-audiokabel  
Cavo audio mono  
Przewód monofoniczny audio
- HDMI-kabels\*1  
Cavi HDMI\*1  
Przewody HDMI\*1
- Optische digitale audiokabel\*2  
Cavo audio digitale ottico\*2  
Optyczny przewód cyfrowego sygnału audio\*2

\*1 Wij adviseren Premium High Speed HDMI-kabels met ethernet te gebruiken.  
\*1 Si consiglia di utilizzare cavi HDMI Premium ad alta velocità con Ethernet.  
\*1 Zalecamy używanie przewodów HDMI o dużej szybkości transmisji typu Premium z Ethernetem.  
\*2 Afhankelijk van uw aansluiting kan het zijn dat deze kabels niet nodig zijn.  
\*2 Tali cavi potrebbero non essere necessari in base al collegamento.  
\*2 Przewody te mogą nie być konieczne w zależności od połączenia.

**1 De luidsprekers installeren en aansluiten**  
**Installazione e collegamento dei diffusori**  
**Instalowanie i podłączanie głośników**

Ga naar de achterpagina voor stap 2 - 3.  
Tornare alla pagina indietro per i punti 2 - 3.  
Przejdź do tylnej strony, aby zapoznać się z krokami 2 - 3.

Voorbeeld van een opstelling van een 5.1.2-kanalen luidsprekersysteem  
Esempio di configurazione del sistema diffusori a 5.1.2 canali  
Przykładowa konfiguracja 5.1.2 kanałowego zestawu głośnikowego

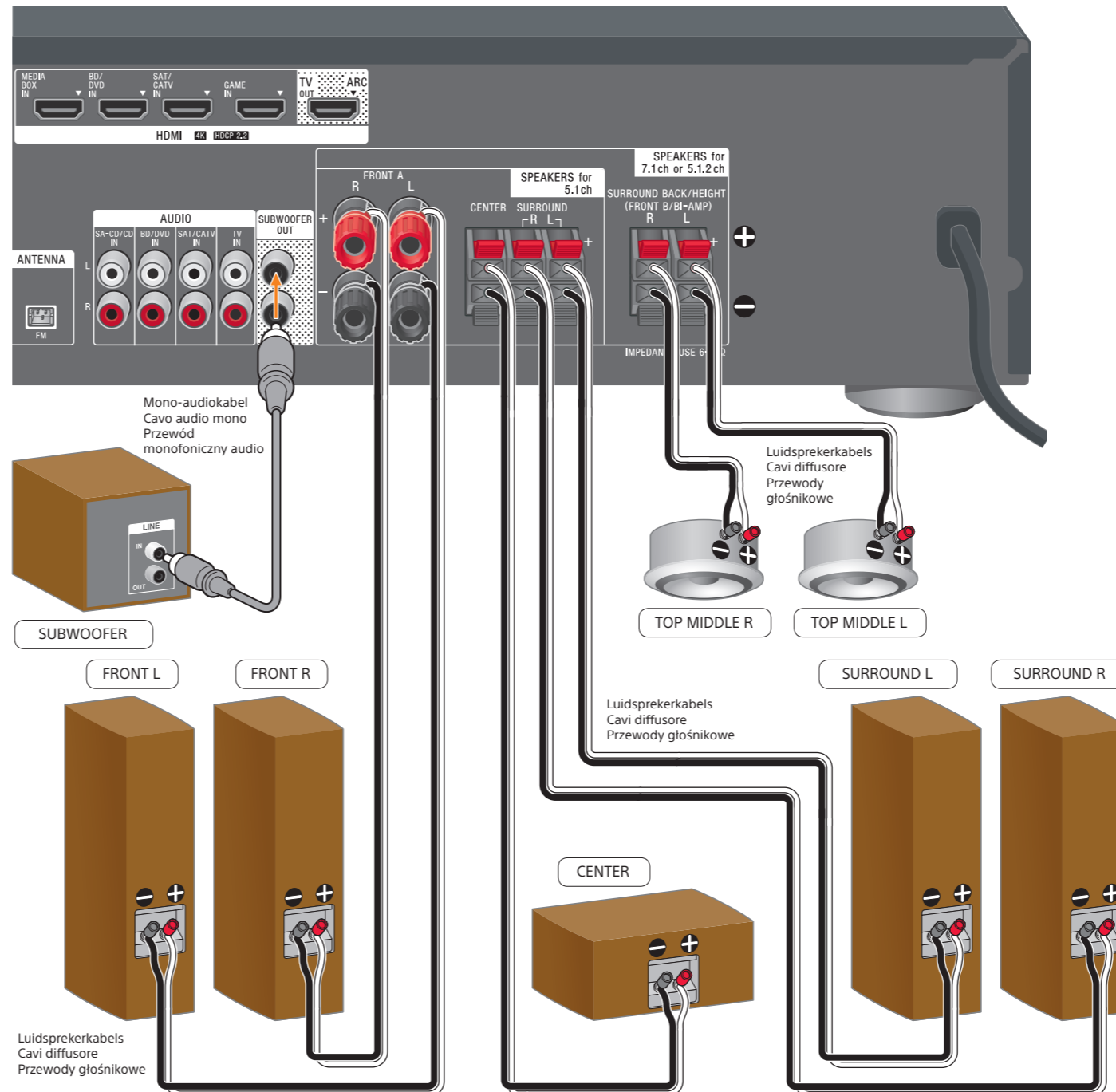
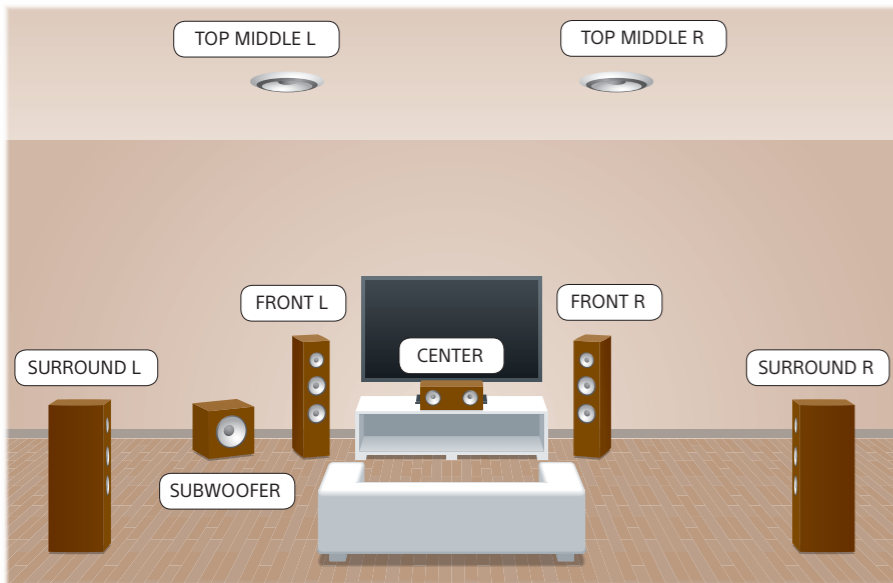

**Opmerking / Nota / Uwaga**  
Sluit de luidsprekerkabels goed aan, zodat de polen (+/-) van de luidsprekerkabels en de aansluitingen van de SPEAKERS overeenkomen. Onjuiste aansluiting kan onherstelbare schade aan de receiver tot gevolg hebben.  
Collegare correttamente i cavi dei diffusori con le polarità (+/-) corrispondenti tra i cavi dei diffusori e i terminali SPEAKERS. Un collegamento non corretto potrebbe causare danni gravi al ricevitore.  
Podłącz przewody głośnikowe, dopasowując ich polaryzację (+/-) do zacisków SPEAKERS. Nieprawidłowe podłączenie może doprowadzić do poważnego uszkodzenia odbiornika.

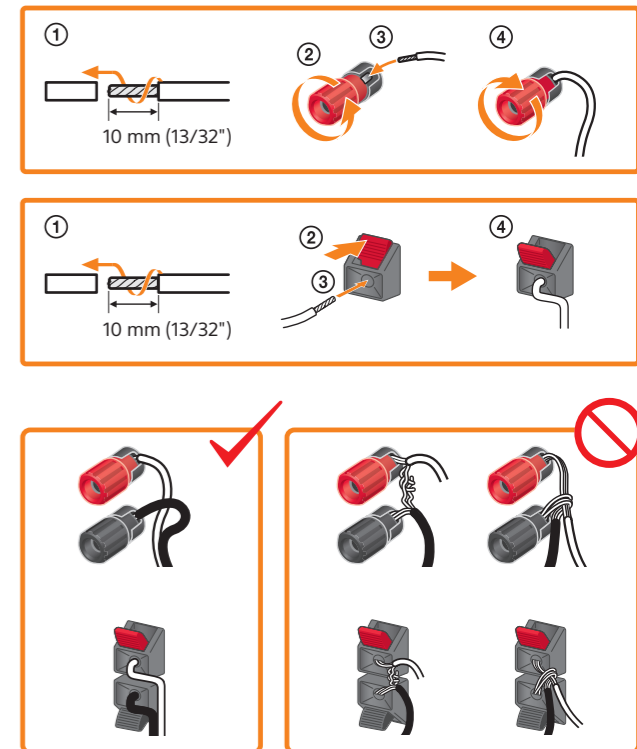

**Opmerking / Nota / Uwaga**  
Raadpleeg voor de hoek voor plaatsing van luidsprekers de bijgeleverde gebruiksaanwijzing.  
Per gli angoli di posizionamento dei diffusori, fare riferimento alle Istruzioni per l'uso in dotazione.  
Aby rozmieścić głośniki pod odpowiednimi kątami, zapoznaj się z dostarczoną w zestawie instrukcją obsługi.

Lees de gebruiksaanwijzing voor informatie en meer voorbeelden van opstellingen en aansluitingen van een luidsprekersysteem.  
Leggere le istruzioni per l'uso per informazioni che includono altri esempi di configurazioni e collegamenti del sistema diffusori.  
Przeczytaj informacje w instrukcji obsługi dotyczące m.in. innych przykładów konfiguracji zestawu głośnikowego i połączeń.

## 2 Aansluiting van een televisie, AV-apparaten en FM-draadantenne Collegamento di un televisore, di dispositivi AV e dell'antenna a filo FM Podłączanie telewizora, urządzeń AV i anteny drutowej FM

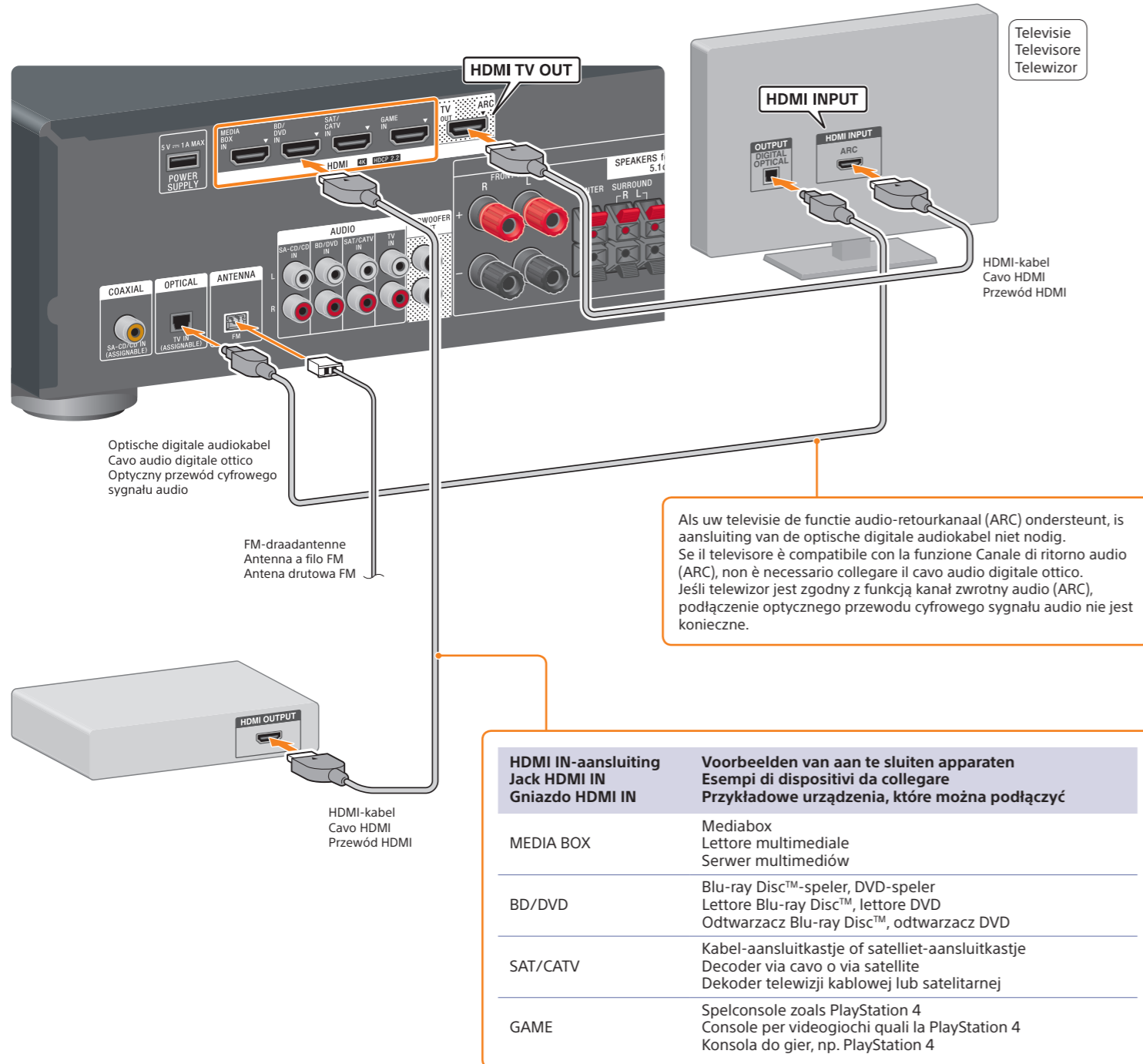

## 3 Uitvoeren van de Easy Setup en starten met afspelen Esecuzione di Easy Setup e avvio della riproduzione Wykonanie procedury Easy Setup i rozpoczęcie odtwarzania

- 1 Zet de televisie aan en schakel dan de ingang van de televisie om naar de ingang waarop de receiver is aangesloten.  
Accendere il televisore e modificare l'ingresso del televisore sull'ingresso a cui è collegato il ricevitore.  
Włącz telewizor i przełącz wejście telewizora na wejście, do którego jest podłączony odbiornik.



- 2 Sluit het netsnoer aan op een stopcontact en druk dan op (voeding) om de receiver aan te zetten.  
Collegare il cavo di alimentazione CA alla presa a muro, quindi premere (accensione) per accendere il ricevitore.  
Podłącz przewód sieciowy do gniazda ściennego, a następnie naciśnij przycisk (zasilanie), aby włączyć odbiornik.

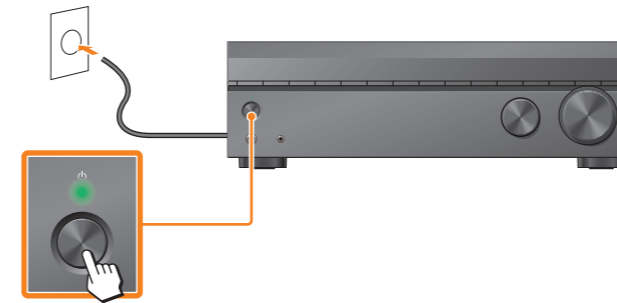

Het Easy Setup-scherm verschijnt automatisch.  
Appare automaticamente la schermata Easy Setup.  
Zostanie automatycznie wyświetlony ekran Easy Setup.

### Tip / Suggerimento / Wskazówka

Als het Easy Setup-scherm niet verschijnt, druk op HOME op de afstandsbediening om het homemenu weer te geven en selecteer dan [Easy Setup].  
Se la schermata Easy Setup non appare, premere HOME sul telecomando per visualizzare il menu principale, quindi selezionare [Easy Setup].  
Jeśli ekran Easy Setup nie zostanie wyświetlony, naciśnij HOME na pilocie zdalnego sterowania, aby wyświetlić menu główne, a następnie wybierz opcję [Easy Setup].

- 3 Plaats de microfoon voor kalibratie op uw luisterpositie en zet deze op dezelfde hoogte als uw oren.  
Posizionare il microfono di calibrazione in corrispondenza della posizione di ascolto e collocarlo alla stessa altezza delle orecchie.  
Umieść mikrofon kalibracyjny w pozycji odsłuchu na wysokości uszu słuchacza.

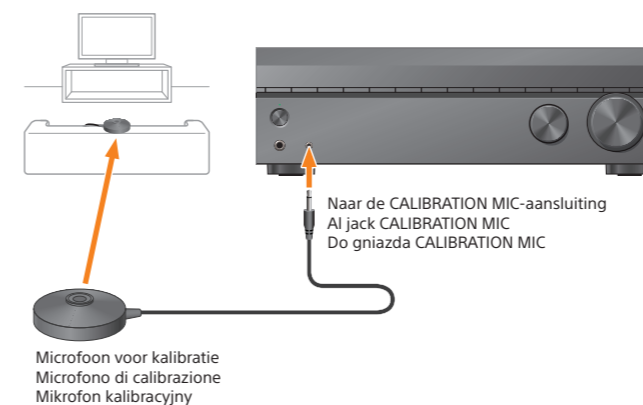

- 4 Volg de instructies op het scherm om [Easy Setup] uit te voeren.  
Seguire le istruzioni sullo schermo per eseguire [Easy Setup].  
Postępuj według instrukcji wyświetlanych na ekranie, aby przeprowadzić czynności funkcji [Easy Setup].



Zodra de instelling is voltooid, druk op (afstandsbediening) om de instelling af te sluiten.  
Una volta completata la configurazione, premere (sul telecomando) per uscire dalla configurazione.  
Po zakończeniu konfiguracji naciśnij (na pilocie zdalnego sterowania), aby zakończyć konfigurację.

### Opmerking / Nota / Uwaga

De luidsprekers sturen erg luid geluid uit tijdens de kalibratie en het volume kan niet worden aangepast. Houd rekening met uw bureu en eventueel aanwezige kinderen.  
Durante la calibrazione, l'audio emesso dai diffusori è molto alto e non è possibile regolare il volume. Tenere conto dei vicini e dei bambini presenti.  
Dźwięk wydobywający się z głośników podczas kalibracji jest bardzo głośny, a jego głośności nie można zmodyfikować. Szanuj spokój sąsiadów i weź pod uwagę fakt, że w pobliżu mogą przebywać dzieci.

- 5 Druk op een van de toetsen om de ingangsbron te selecteren waarnaar u wilt kijken of luisteren. Speel dan de geselecteerde bron af.  
Premere uno dei tasti per selezionare la sorgente di ingresso che si desidera guardare o ascoltare. Quindi, avviare la riproduzione della sorgente selezionata.  
Naciśnij jeden z przycisków, aby wybrać źródło wejściowe, które chcesz oglądać lub słuchać. Następnie uruchom odtwarzanie wybranego źródła.



### Opmerking / Nota / Uwaga

Zie "Instellen van het HDMI-signaalformaat" in de bijgeleverde gebruiksaanwijzing, als u 4K/60p-inhoud bekijkt.  
Quando si visualizza contenuto 4K/60p, consultare "Impostazione del formato di segnale HDMI" nelle istruzioni per l'uso in dotazione.  
W przypadku oglądania treści 4K/60p patrz „Ustawianie formatu sygnału HDMI” instrukcji obsługi dostarczonej z zestawem.